



Montage-instructies Stromrail

Eindverbinding - Centrale aansluiting



Stroomrail met eindverbinding

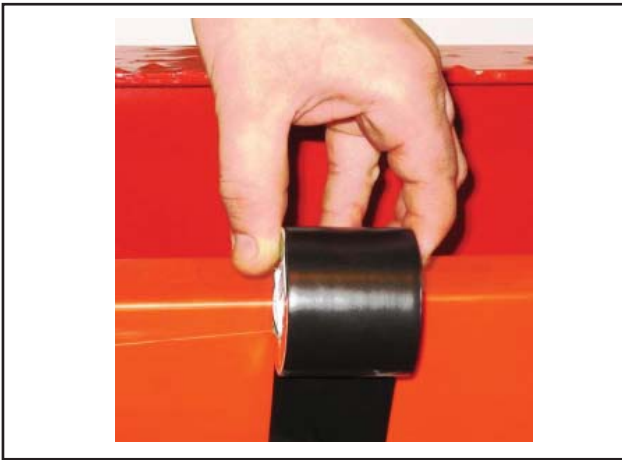

Fig. 1



Fig. 2

T50-isolatie tape

De verbindingen tussen twee railengten moeten worden afgeplakt met T50-isolatie tape.

Zie fig. 1

Verbindingsklem

De verbindingsklem is voorzien van punten waarmee de rail in positie wordt vastgezet als er twee delen in elkaar gedrukt worden. Hiermee kunt u de stroomrails snel en veilig samenvoegen.

Als de rail in positie is, raden wij aan de stroomafnemer door de rail te leggen om er zo zeker van te zijn dat de verbindingen goed werken. Dit moet gedaan worden nadat de koperen geleiders gemarkeerd zijn.

Controleer of de baan langs de rail zonder obstakels is en niet wordt onderbroken door verbindingsklemmen (de baan moet 10 mm zijn). Indien nodig kan de baan aangepast worden door de verbindingsklem te buigen totdat de benodigde ruimte bereikt is.

Se Fig. 2



Fig. 3

Hoekijzer

De rail wordt bevestigd aan een hoekijzer dat daarna met klemmen aan de bovenkant van het I-profiel of rechtstreeks aan het plafond bevestigd wordt.

Zie fig. 3

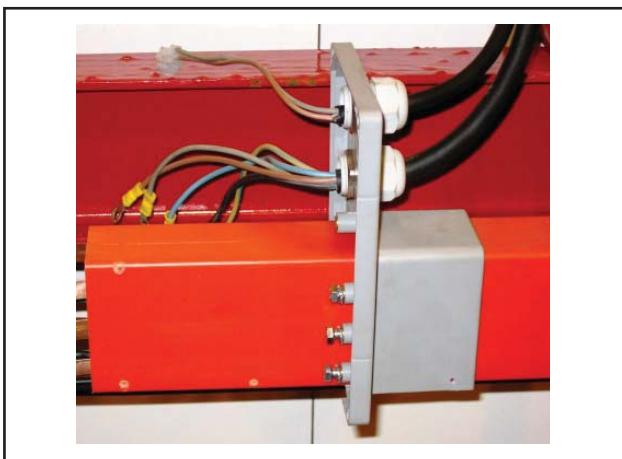

Fig. 4

Eindverbindingen

Verplaats de bus naar het einde van de schakelkast aan het uiteinde van de rail.

Zie fig. 4

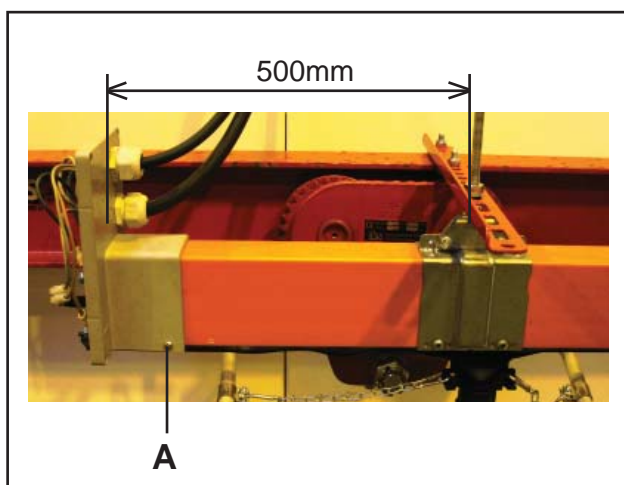

Fig. 5

Bus

Zodra de bus naar het uiteinde van de stroomrail is verplaatst, moet deze worden vastgezet met de daarvoor bestemde schroeven (A).

De afstand tussen de aansluitdoos aan het uiteinde en de aangebrachte ophanging moet 500 mm zijn.

Zie fig. 5

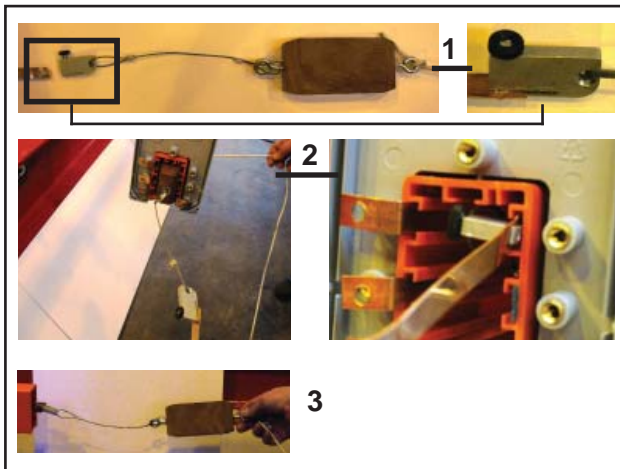

Fig. 6

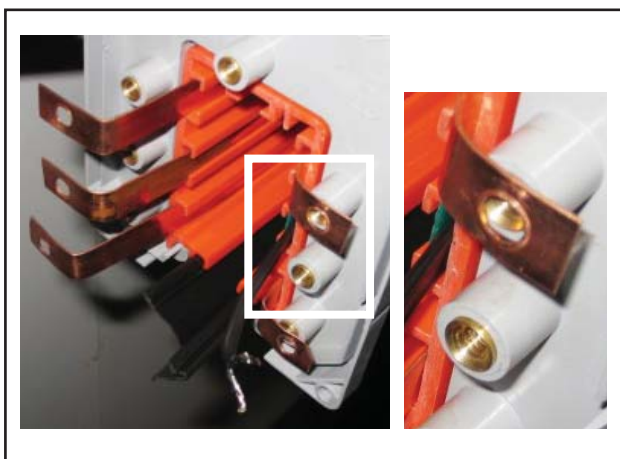

Fig. 7

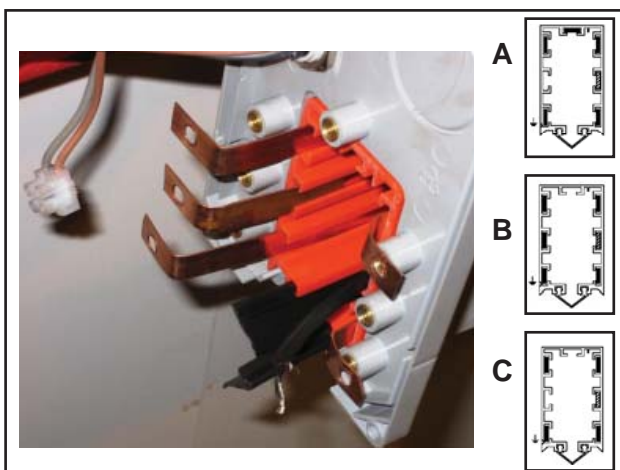

Fig. 8

Trolley

Leg de koperdraad aan vanuit het einde van de baan met behulp van een trolley.

De trolley wordt niet meegeleverd.

Afbeelding 1

Bevestig de trolley aan een $\varnothing 6$ -gat in de koperdraden.

Afbeeldingen 2-3

Voer de trolley in de stroomrail en trek de trolley door de rail totdat deze aan de andere kant te voorschijn komt.

Zie fig. 6

Koperdraden

De trolley trekt de koperdraden door de stroomrail totdat het gebogen uiteinde tegen de rail drukt.

Zie fig. 7

Koperdraadverbindingen

Het koperdraad wordt met de bijbehorende bouten aan de verschillende behuizingen verbonden.

Voor de symbolen en afkortingen voor koperdraden, zie pagina 29, fig. 17a - 17b - 17c.

- A 400V curve 3 polig + N
- B 400V 3 polig +N (rechte rail)
- C 230V 3 polig

Zie fig. 8

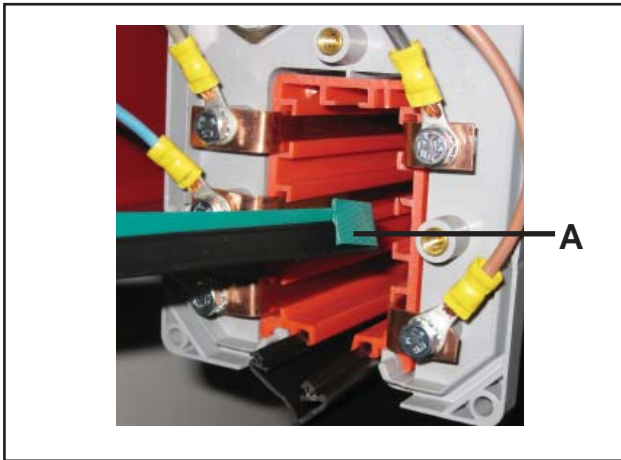

Fig. 9

Verwarmingskabel

De verwarmingskabels met isolatiestrips worden in de stroomrail gevoerd.

De groene isolatiestrip (**A**) moet naar binnen op de stroomrail wijzen.

Zie fig. 9

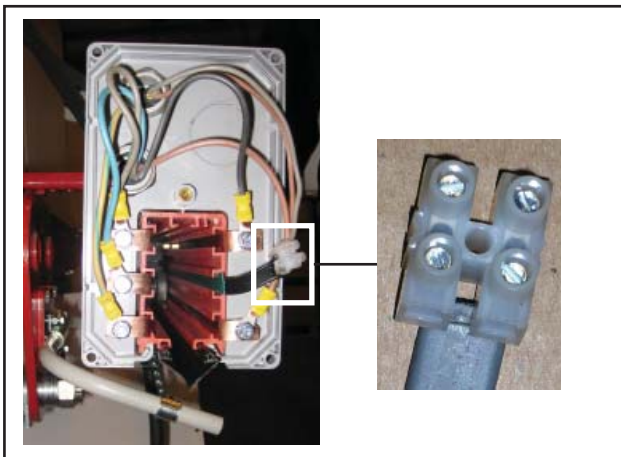

Fig. 10

Aansluitingen verwarmingskabel

De verwarmingskabel wordt aangesloten op een aansluitdoos met een 230V – 10/16A afzonderlijk circuit.

Zie fig. 10

Bij een centrale schakeldoos moet de verwarmingskabel in tweeën worden gedeeld en aan beide uiteinden worden bevestigd.



Ophangklem

Bevestig de vaste ophangklem (**A**) in de buurt van de eindverbinding.

Zie fig. 11

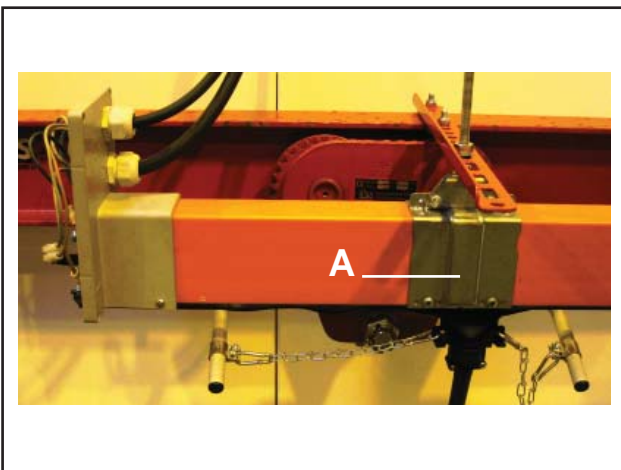

Fig. 11

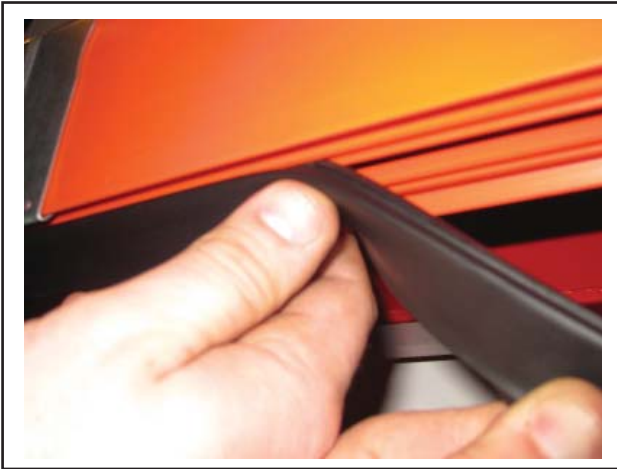

Fig. 12

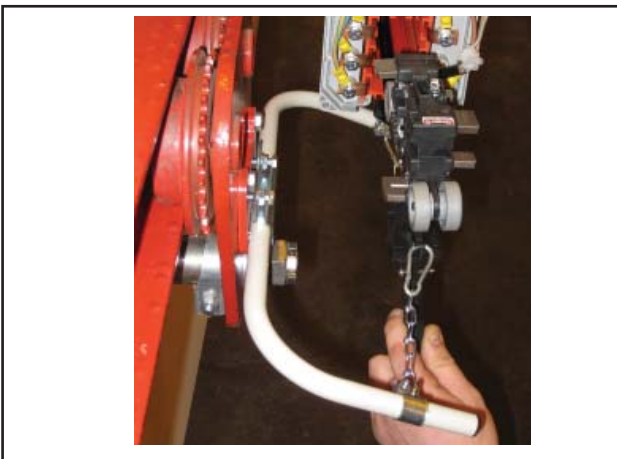

Fig. 13



Fig. 14

Monteren van de rubberen afdichting

Plaats de beschermende membraanrail in de horizontale baan onder de stroomrail. Dat kan handmatig of, in geval van lange stukken membraan, met behulp van specialistische apparatuur (neem contact op met TKS).

De rubberen afdichting moet aan beide zijden worden vastgezet om een betere mate van bescherming te bereiken (IP44).

IP44 is verplicht in ruimtes voor huisdieren!

Zie fig. 12

Stroomafnemer

De stroomafnemers worden in de behuizing op de stroomrail ingevoerd. De stroomafnemer wordt aangestuurd via een verbindingsbeugel die is bevestigd op de heen en weer bewegende drager of trolley.

Afhankelijk van de locatie kan per individueel geval enige afstelling nodig zijn.

NB!

Let erop dat de kabel de stroomafnemer niet scheef trekt.

Zie fig. 13

Ketting

Op iedere beugel moet een ketting bevestigd zijn waarmee de afnemer horizontaal voortgeduwd wordt. Het is belangrijk dat de ketting parallel met de opening in de stroomrail trekt. Zie de volgende afbeelding.

Zie fig. 14

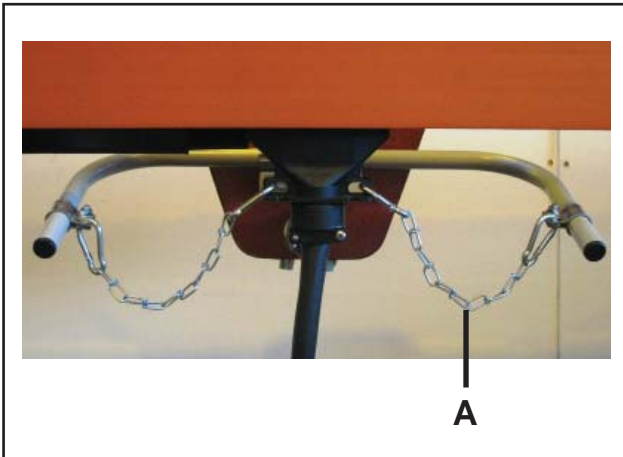

Fig. 15

Gelijkmatige trekkracht van de ketting

Het is belangrijk dat de ketting (A) gelijkmatig (niet scheef) en iets naar beneden gericht (1-3 cm) trekt.

Zie fig. 15

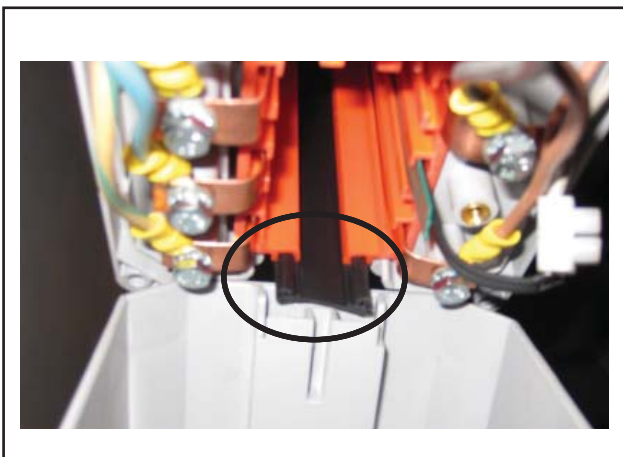

Fig. 16

Rubber afdichting

Zorg ervoor dat het deel van de rubber afdichting dat ingevoerd wordt, bij de eindbehuizing in de baan gelegd wordt.

Zie fig. 16

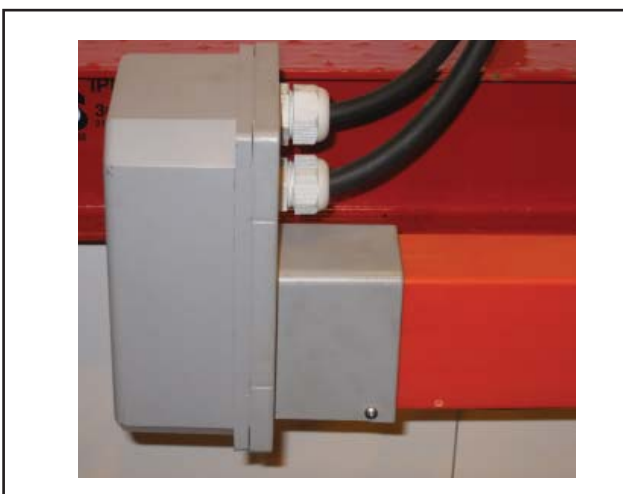
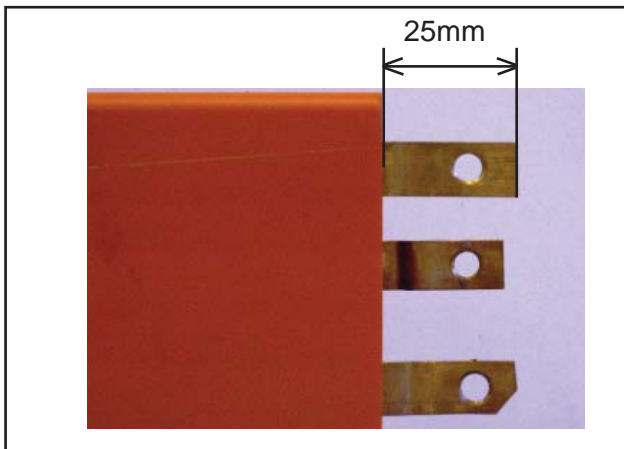

Fig. 17

Eindbehuizing

Leg de constructie recht en plaats de eindbehuizing met behulp van de daarvoor bestemde schroeven.

Zie fig. 17

**Fig. 18**

Koperen geleiders

De uiteinden van de koperen geleiders moeten op een afstand van 25 mm van de rail gesneden worden.

Se Fig. 18

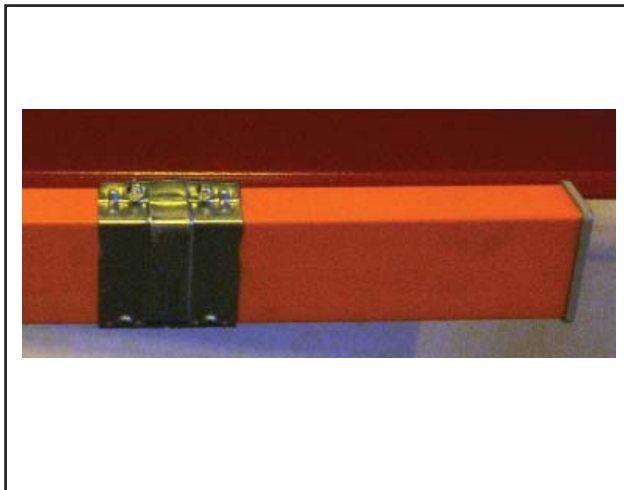
**Fig. 19**

Verbindingsstuk

Monteer de eindplug. Plaats de verbindingsklem over de isolatietape en stel deze af om de benodigde ruimte te krijgen.

Zie fig. 19

Stroomrail met centrale aansluiting

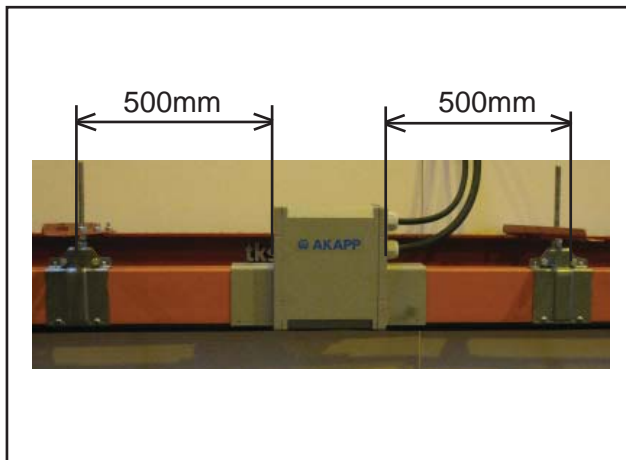

Fig. 20

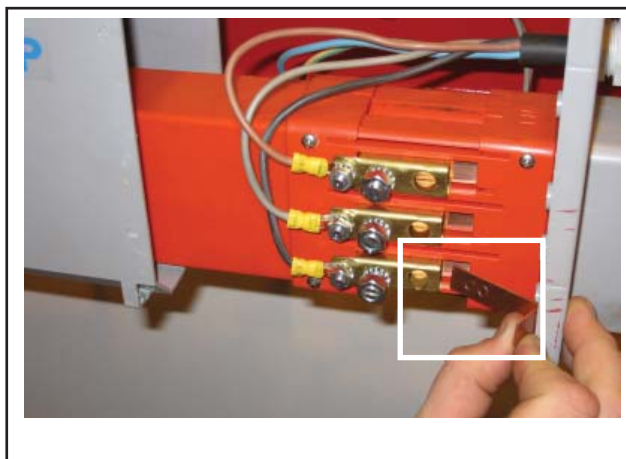

Fig. 21

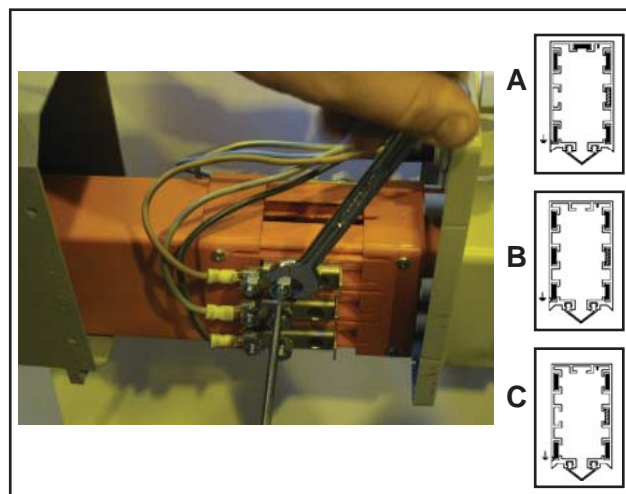

Fig. 22

Centrale schakeldoos

Monteer de centrale schakeldoos met de bussen uit de doos die al aan beide uiteinden ingevoerd is. Plaats de centrale schakeldoos met twee vaste ophangklemmen aan iedere zijde.

NB!

Bij een centrale schakeldoos is een vaste ophanging aan iedere zijde van de voedingskast nodig. Aan beide zijden is een afstand van 500 mm nodig.

Zie fig. 20

Klemmen

Sluit de voedingskabel aan op de klemmen nadat de klemmen in de groeven zijn geplaatst.

Zie fig. 21

Leggen van de koperen geleiders

De koperen geleiders worden op dezelfde manier gelegd als de rails met eindverbindingen, maar dit kan vanuit beide uiteinden gebeuren.

Zie fig. 22

NB!

Denk eraan de koperen geleiders door de aansluitklemmen te leiden bij het leggen van de geleiders.



Fig. 23

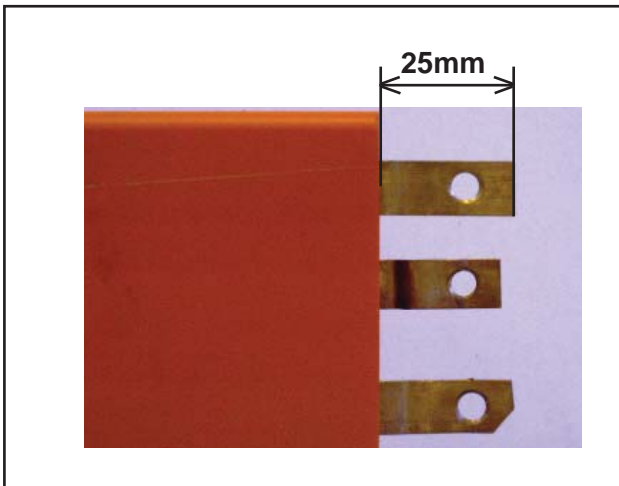

Fig. 24

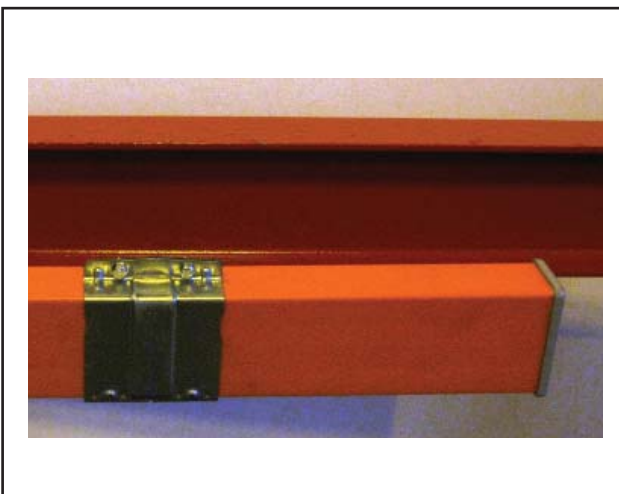

Fig. 25

Voeding

De voedingskabel moet met de daarvoor bestemde schroeven worden aangesloten. Voor voeding moeten de verwarmingskabels op een aansluitdoos worden aangesloten.

Zie fig. 23

Koperen geleiders

Net als bij rails met eindverbindingen moeten de koperen geleiders die door de stroomrail geleid worden op een afstand van 25 mm van de rail worden gesneden omdat de rail kan werken (tijdens grote temperatuurschommelingen).

Se Fig. 24

Eindbehuizing stroomrail

Na het op 25 mm afsnijden van de koperen geleiders moet de eindbehuizing worden gemonteerd met het daarvoor bestemde verbindingstuk. Dit is dezelfde procedure als voor de stroomrails met eindverbindingen.

Zie fig. 25

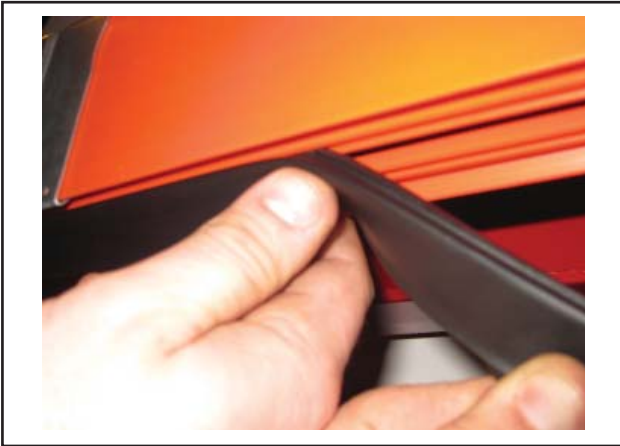
**Fig. 26****Rubber afdichting**

Plaats de rubber afdichting met de hand of gebruik gespecialiseerde apparatuur bij lange stukken.

Zie fig. 26

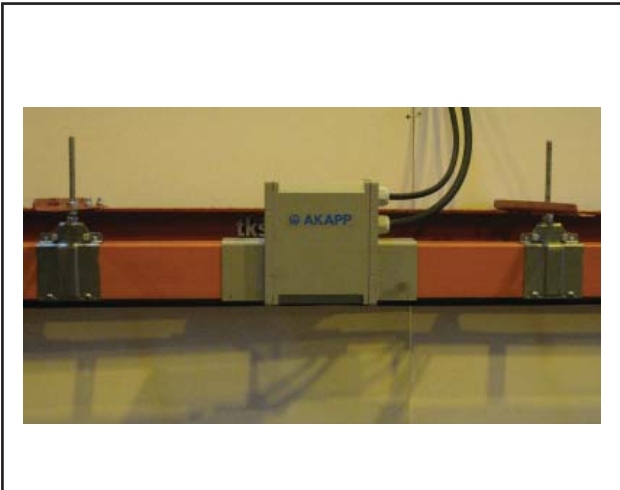
**Fig. 27****Centrale schakeldoos**

De centrale aansluiting moet op de stroomrail worden gemonteerd met de daarvoor bestemde schroeven.

Zie fig. 27

**TKS is a family owned company
with a strong brand name.
We are providing our customers with a
unique and complete range of high
quality products.**

www.tks-as.no



**T. Kverneland & Sønner AS,
Kvernelandsvegen 100
N-4355 Kverneland
Norway**

**e-post : post@tks-as.no
Phone +47 51 77 05 00
Fax +47 51 48 72 28**